

男子シングルス 順位決定戦

ベスト 16

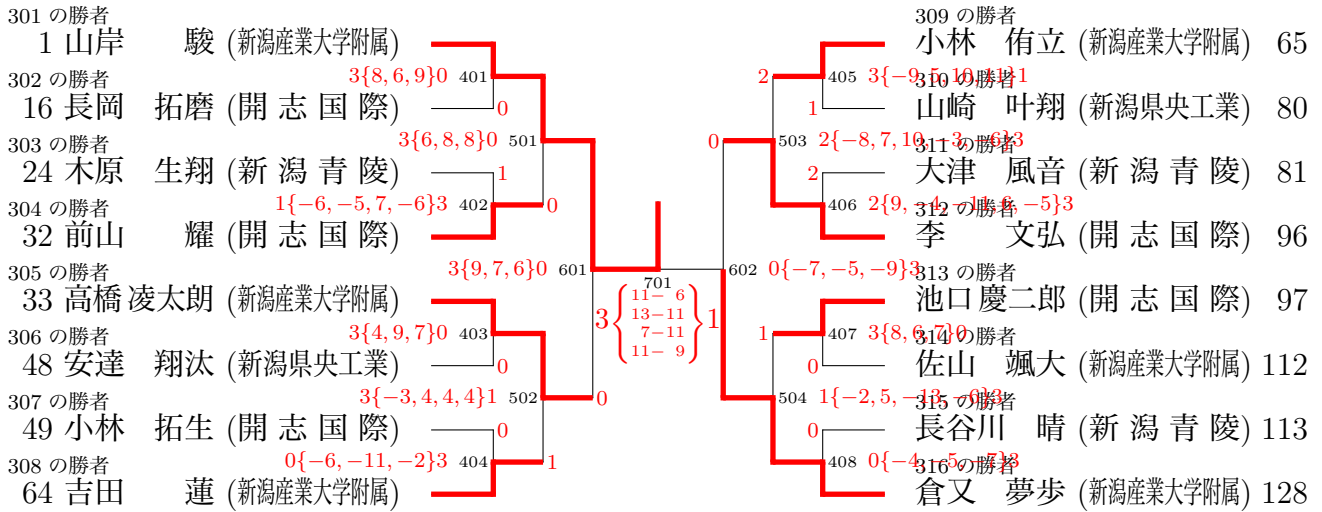

順位 3・4 位



順位 5 ~ 8 位

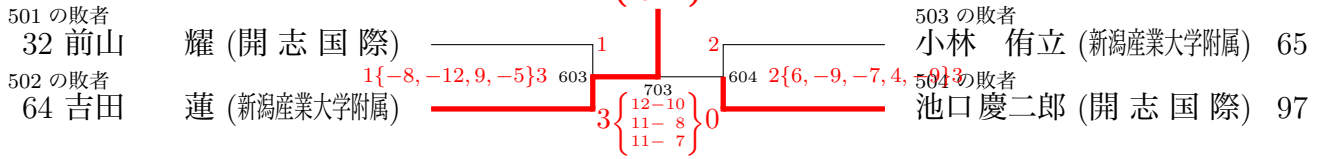

順位 7・8 位



順位 9 ~ 16 位

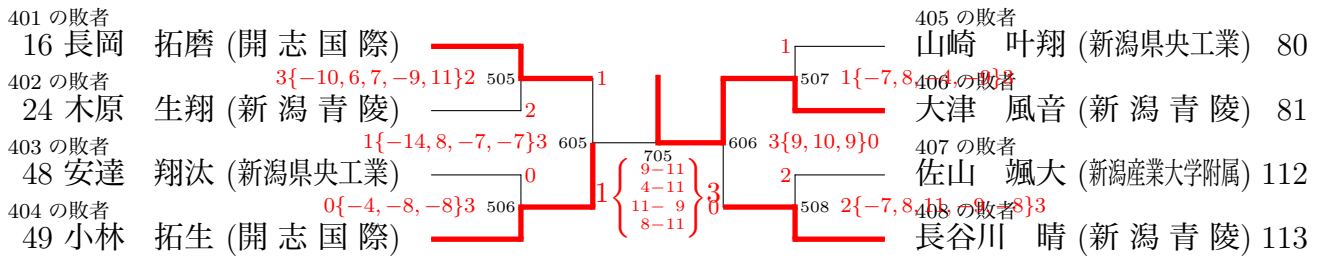

順位 11・12 位

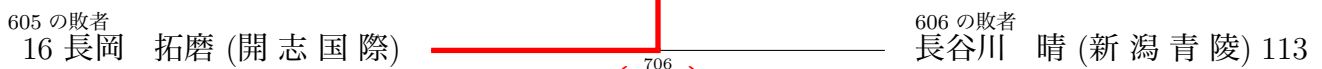

順位 13 ~ 16 位

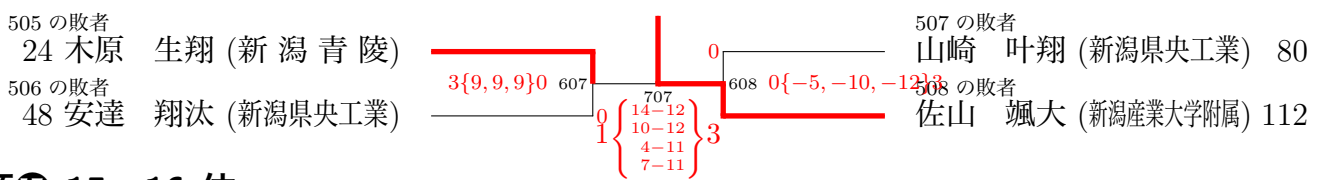

順位 15・16 位

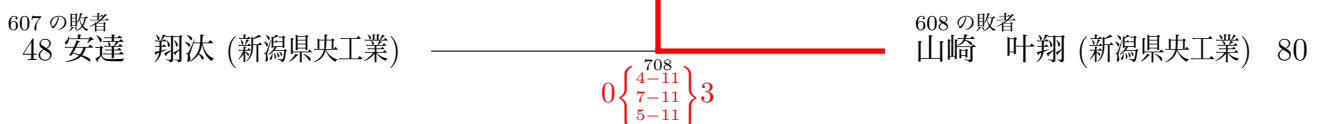

女子シングルス 順位決定戦

ベスト 16

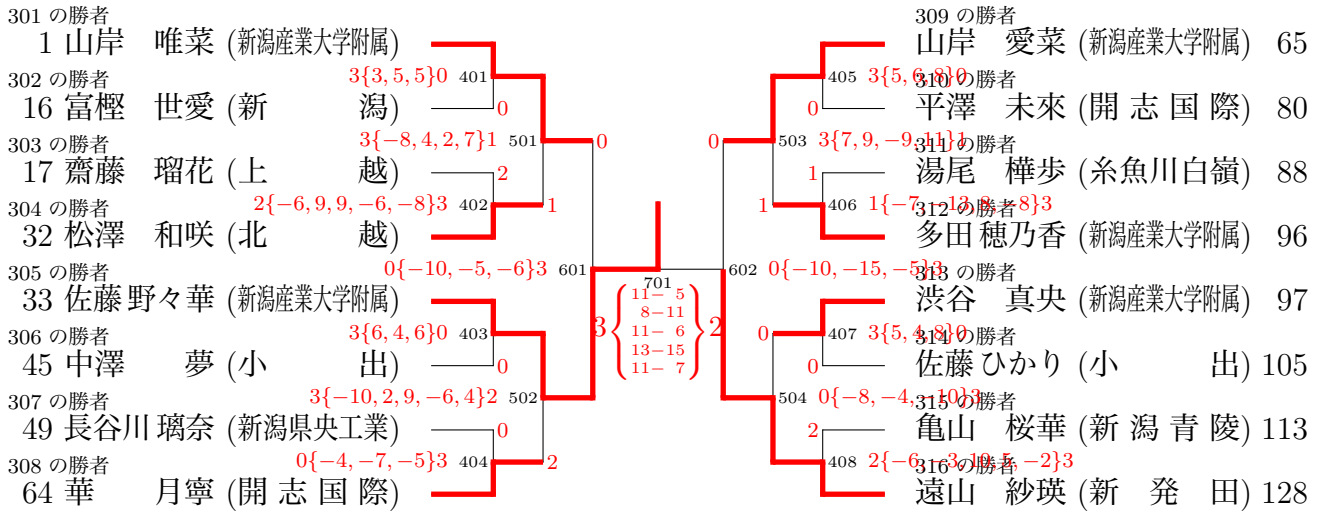

順位 3・4 位

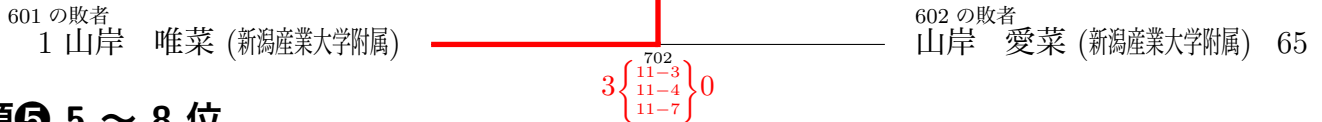

順位 5 ~ 8 位

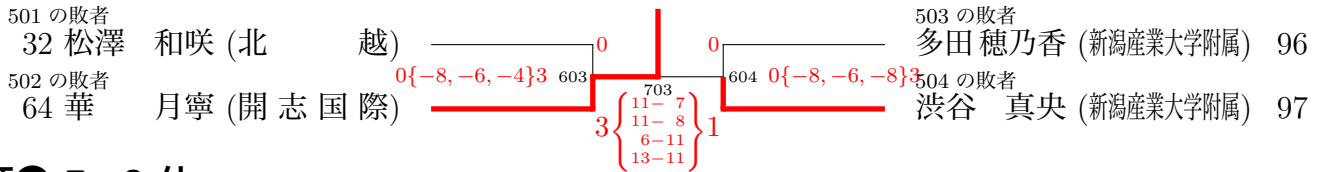

順位 7・8 位

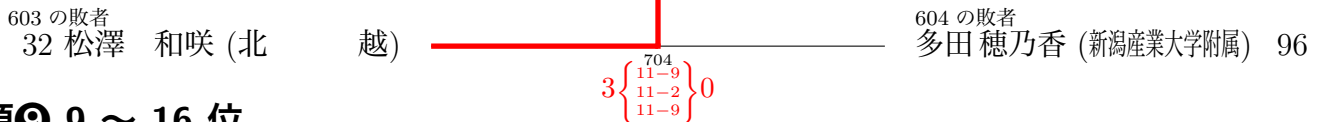

順位 9 ~ 16 位

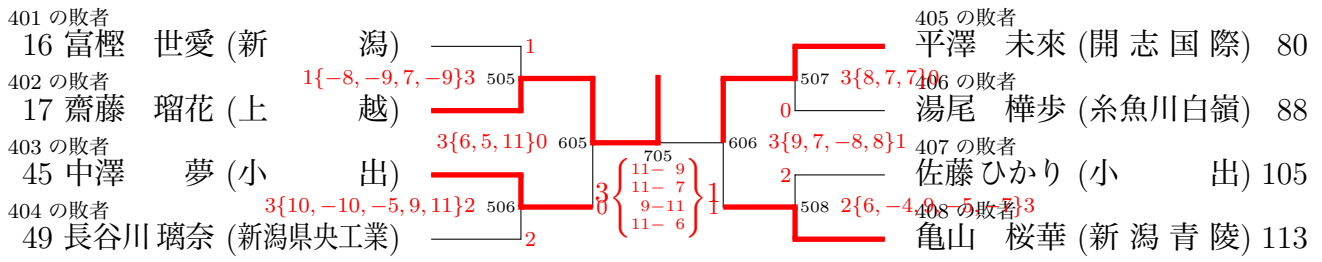

順位 11・12 位

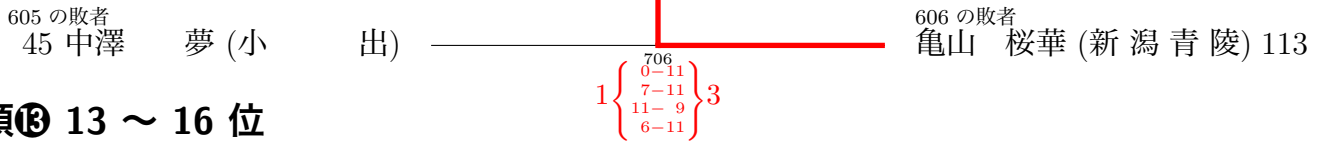

順位 13 ~ 16 位

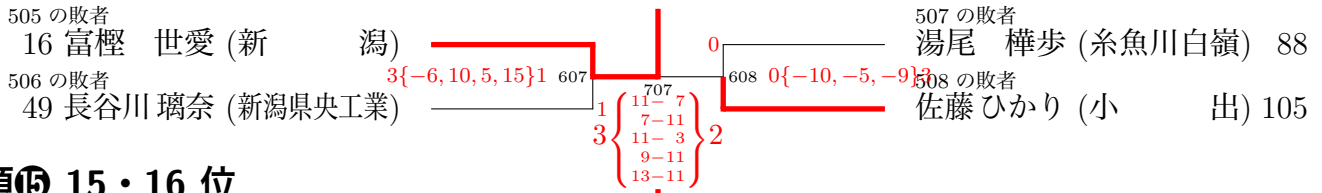

順位 15・16 位

